

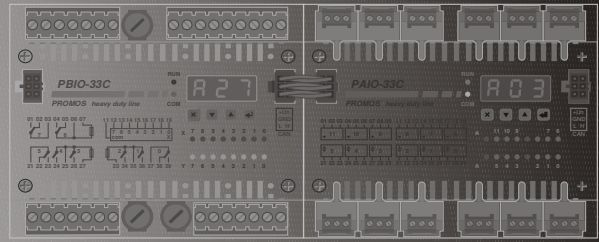

ELSACO, Jaselská 177
280 00 KOLÍN, CZ
tel/fax +420-321-727753
<http://www.elsaco.cz>
mail: elsaco@elsaco.cz



Stavebnice PROMOS Line Heavy Duty

PBO-33E

**Jednotka 12 galvanicky oddělených reléových
výstupů s připojením do sítě Ethernet**

Technický manuál



© 2016 sdružení ELSACO

Účelová publikace ELSACO

ELSACO, Jaselská 177, 280 02 Kolín 3

Tel./fax/modem: 321 727 753 / 321 727 759

Internet: www.elsaco.cz

Připomínky: vondruska@elsaco.cz

1 PBO-33E – JEDNOTKA 12 RELÉOVÝCH VÝSTUPŮ

1.1 Základní charakteristika

PBO-33E (obr. 1) je výstupní jednotka s připojením do sítě Ethernet, která obsahuje 12 výstupních obvodů s galvanickým oddělením. Spínacím prvkem je relé se síťovým kontaktem 250 V AC umožňující přímé spínání síťových spotřebičů. Konstrukce jednotky zajišťuje nastavení definované hodnoty všech relé při ztrátě komunikace s centrální jednotkou.

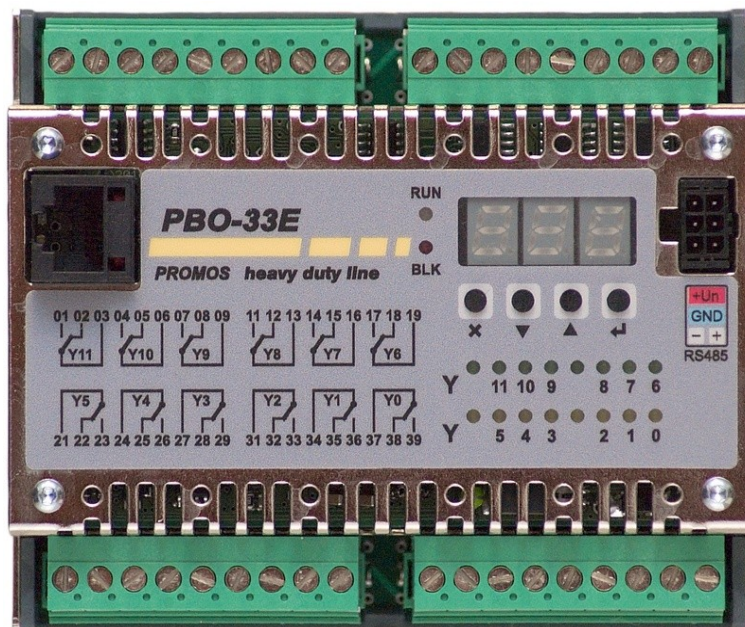

Obr. 1: Jednotka PBO-33E

Na čelním panelu je třímístný sedmissegmentový displej a pod ním čtveřice tlačítek pro pohyb v menu a nastavení základních parametrů jednotky. Sběrnice RS-485 se k dalším jednotkám připojuje propojovacími můstky InCo s krimpovacími konektory. Kromě kontaktů komunikační linky obsahují i kontakty pro připojení napájecího napětí. Indikační LED zobrazují nastavený stav výstupů a chování modulu. Jednotka je konstrukčně uspořádána v kompaktní kovové krabici, která se montuje na lištu DIN. Připojovací svorkovnice jsou odnímatelné.

1.2 Technické údaje

Komunikační protokol Ethernet	ModBus TCP
Komunikační protokol RS-485	ModBus RTU
Rychlost komunikace RS-485	600 ÷ 1 843 200 bps
Počet výstupů	12 reléových kontaktů
Parametry kontaktu relé	250 V~ / 8 A 24 V= / 8 A
Odpor sepnutého kontaktu	max. 30 mΩ
Max. dovolený proud svorkou	4 A
Maximální spínané napětí	250 V~ / 100 V=
Max. spínaný výkon	1 000 VA / 100 W
Doba sepnutí / rozeznutí relé	8 ms / 6 ms
Životnost kontaktu	<i>mechanická</i> 5 × 10 ⁶ sepnutí <i>elektrická (proud 4 A)</i> 2 × 10 ⁵ sepnutí
Izolační pevnost GO	5 000 V AC / 1 min.
Napájecí napětí	10 ÷ 30 V
Spotřeba	max. 4 W
Rozměry	š × v × h 110 × 91 × 61 mm (včetně držáku na DIN a konektorů)
Rozsah pracovních teplot	<i>standardní</i> -10 ÷ 60 °C <i>rozšířený</i> -40 ÷ 85 °C
Kategorie přepětí	II
Stupeň znečištění	2

1.3 Blokové schéma a připojení

Připojovací konektor obsahuje kontakty pro připojení napájení a sběrnice RS-485. Konektory na levé a pravé straně jsou vzájemně propojeny a tak je možné jednotky snadno zapojovat za sebe.

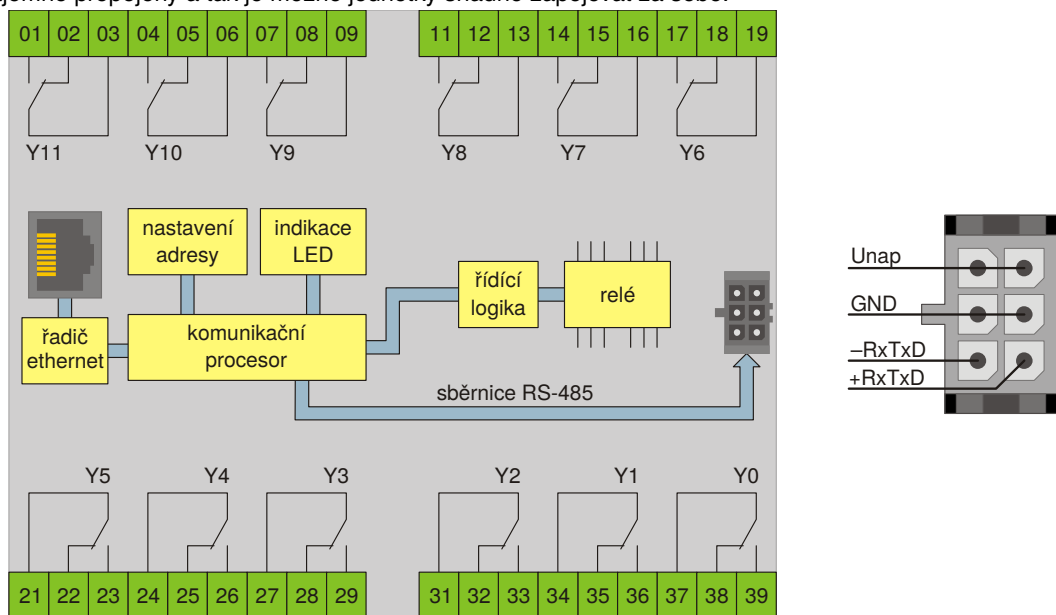

Obr. 2: Blokové schéma jednotky PBO-33E

PBO-33E má od každého relé vyveden samostatný přepínací kontakt, jak je vidět z blokového schématu na obr. 2. Žádný z kontaktů neobsahuje jištění.

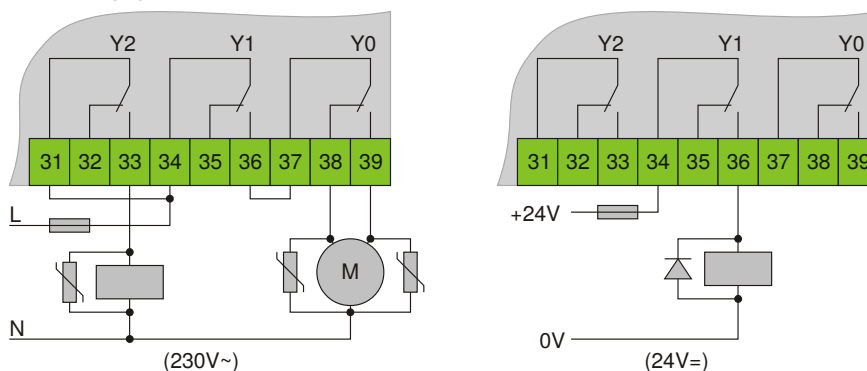

Obr. 3: Ošetření připojení indukční zátěže k PBO-33E

Při spínání spotřebičů s indukčním charakterem napájených střídavým napětím je nezbytné vnější ošetření přechodového jevu varistorem (24 V~, 230 V~). Příklad zapojení ukazuje levá část obr. 3. Varistor je třeba připojit co nejbližše ke spotřebiči. Při spínání spotřebičů s indukčním charakterem napájených stejnosměrným napětím je k ošetření přechodového jevu použita dioda připojená v závěrném směru paralelně ke spotřebiči (zapojení je vidět v pravé části obr. 3).

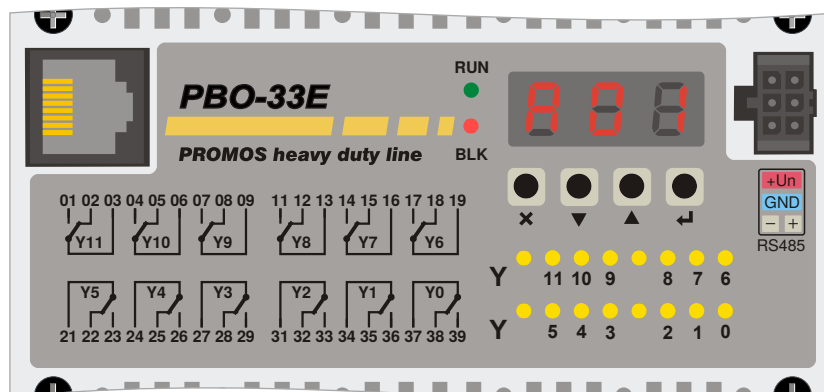





Obr. 4: Přední panel PBO-33E







1.4 Konfigurace jednotky

Na čelním panelu PBO-33E (obr. 4) jsou umístěny všechny přípojovací, nastavovací a indikační prvky. Vlevo je konektor pro připojení jednotky k síti Ethernet, vpravo pak konektor pro připojení jednotky k sběrnici RS-485. K připojení linky RS-485 se používají speciální propojovací můstky InCo s krimpovacími konektory.



















1.4.1 Nastavení parametrů jednotky

Po zapnutí jednotky je na displeji zobrazena aktuální adresa jednotky. Tlačítkem  nebo  je možné listovat jednotlivými položkami menu (listování probíhá obousměrně stále dokola),  se vrací o úroveň výše (resp. na výchozí položku) a  se přechází do hlubší úrovně (resp. umožňuje změnu hodnoty položky). Položky jsou v menu seřazeny za sebou stejně jako v následujícím popisu.









Nastavení adresy

Aktuální adresa je na displeji zobrazena po zapnutí jednotky (např. ). V periferním systému musí být v daném segmentu vždy jedinečná. Změna adresy se provede stiskem  (rozblíká se dvomístné číslo udávající adresu), stiskem  nebo  se nastaví požadovaná adresa a poté se uloží opětovným stiskem . Nově nastavená adresa se v komunikaci projeví až po provedení položky „Uložení parametrů“. Adresu je možné nastavit v rozmezí 0÷99 (adresa 0 není povolena používat u některých protokolů). Stiskem  je možné kdykoli opustit nastavení adresy a vrátit se k adrese původní.

Nastavení IP adresy, masky a brány















Tato položka je dostupná pouze u jednotek s koncovým písmenem „E“. V menu se zobrazuje postupně v pravidelných intervalech pro IP adresu ve tvaru  →  →  →  → , pro masku ve tvaru  →  →  → → a pro bránu ve tvaru  →  →  →  → . Změna příslušného čísla se provede stiskem tlačítka  v okamžiku, kdy je číslo zobrazeno na displeji. Číslo se rozblíká a stiskem tlačítka  nebo  se nastaví požadovaná adresa a poté se uloží opětovným stiskem . Nově nastavená adresa se v komunikaci projeví až po provedení položky „Uložení parametrů“. Stiskem  je možné kdykoli opustit nastavení čísla a vrátit se k původnímu číslu.





Nastavení parity

U jednotek s koncovým písmenem „E“ nebo „S“ lze na lince RS-485 nastavit paritu lichou (svítí  / sudou (svítí  / bez parity (svítí ). Změna nastavení parity se provede stiskem tlačítka  (nápis se rozblíká), stiskem tlačítka  nebo  se nastaví požadovaná parita a poté se uloží opětovným stiskem . Nově nastavená parita se v komunikaci projeví až po provedení položky „Uložení parametrů“. Stiskem  je možné kdykoli opustit nastavení parity a vrátit se k paritě původní.



Nastavení komunikační rychlosti

Jednotky s koncovým písmenem „S“ a „E“ umožňují nastavit na lince RS-485 následující komunikační rychlosti:

- 300 bps – indikováno zobrazením 
- 600 bps – indikováno zobrazením 
- 1200 bps – indikováno zobrazením 
- 2400 bps – indikováno zobrazením 
- 4800 bps – indikováno zobrazením 
- 9600 bps – indikováno zobrazením 
- 19200 bps – indikováno zobrazením 
- 38400 bps – indikováno zobrazením 
- 57600 bps – indikováno zobrazením 
- 115200 bps – indikováno zobrazením 
- 230400 bps – indikováno zobrazením 
- 460800 bps – indikováno zobrazením 
- 921600 bps – indikováno zobrazením 
- 1843200 bps – indikováno zobrazením 

Nastavení rychlosti se provede stiskem  (nápis se rozblíká), stiskem  nebo  se nastaví požadovaná rychlost a uloží se opětovným stiskem . Nově nastavená rychlost se v komunikaci projeví až po provedení položky „Uložení parametrů“. Stiskem  je možné kdykoli opustit nastavení rychlosti komunikace a vrátit se k rychlosti původní.

Uložení parametrů

Změněné parametry se uloží položkou , nejdříve stiskem  (položka se rozblíká) a pak opět stiskem . Provede se flashování změněných dat a displej na okamžik zhasne (provádí se reset jednotky).

Reset do továrního nastavení

Obnovení továrního nastavení se provede položkou , nejdříve stiskem  (položka se rozblíká) a pak opět stiskem .

Verze firmwaru

U této položky nelze nic nastavovat, je pouze zobrazen nápis např.  (verze firmwaru 01).

Povolení/zakázání výstupů

Výstupy se povolují/zakazují poslední položkou v menu. Nápis na displeji ukazuje aktuální stav. Je-li zobrazeno **E A B**, je na výstupech hodnota přijatá ze sběrnice a dioda **BLK** nesvítí. Je-li zobrazeno **8 5 6**, je na výstupech nulová hodnota a dioda **BLK** svítí. Změna nastavení se provede stiskem **↵** (položka se rozblíká), stiskem **▼** nebo **▲** se nastaví požadovaný stav a uloží se opětovným stiskem **↵**. Stiskem **✕** je možné kdykoli opustit nastavení blokování výstupů a vrátit se k nastavení původnímu. Nastavení je platné pouze do restartu (resp. vypnutí) jednotky, poté je vždy nastaveno **E A B**.

1.4.2 Stavové indikační LED

Vlevo vedle displeje jsou dvě stavové LED (dvoubarevná **RUN** a červená **BLK**) indikující momentální stav a chování modulu.

Stav běžné činnosti jednotky

- dioda **RUN** blikne zeleně při příchodu jakékoliv zprávy patřící jednotce, u které vyšlo CRC a odesílá se kladná odpověď,
- dioda **BLK** nesvítí.

Stav Guard Error

V tomto stavu jednotka ještě nekomunikuje (procesní data) s nadřazeným systémem, typicky stav po zapnutí.

- dioda **RUN** svítí červeně,
- dioda **RUN** bliká žlutě pokud dochází ke konfiguraci jednotky po zapnutí,
- dioda **BLK** bliká.

Stav Odpojení výstupů

- dioda **RUN** nezmění chování,
- dioda **BLK** svítí.

Při současném stavu Guard Error a aktivním odpojení výstupů je indikován stav Guard Error. V režimu Guard Error je na všech výstupech přednastavená hodnota, která je z výroby nastavena na 0 (výstupy odpojeny). V případě potřeby jiného chování v režimu bez komunikace je nutné použít programovatelnou jednotku XBIO-33E.

1.4.3 LED binárních výstupů

V pravé polovině čelního panelu jsou v dolní části umístěny dvě řady po osmi žlutých LED (označených v dolní řadě Y 7 až 0 a v horní řadě Y 15 až 8). Tyto diody vždy indikují stav výstupů. Relé příslušného výstupu odpovídá stavu LED pouze v případě, že je v menu nastaveno **E A B**. V případě nastavení **8 5 6** jednotka stav výstupů pouze indikuje na LED, ale relé zůstávají rozepnuta (stav odpojených výstupů).

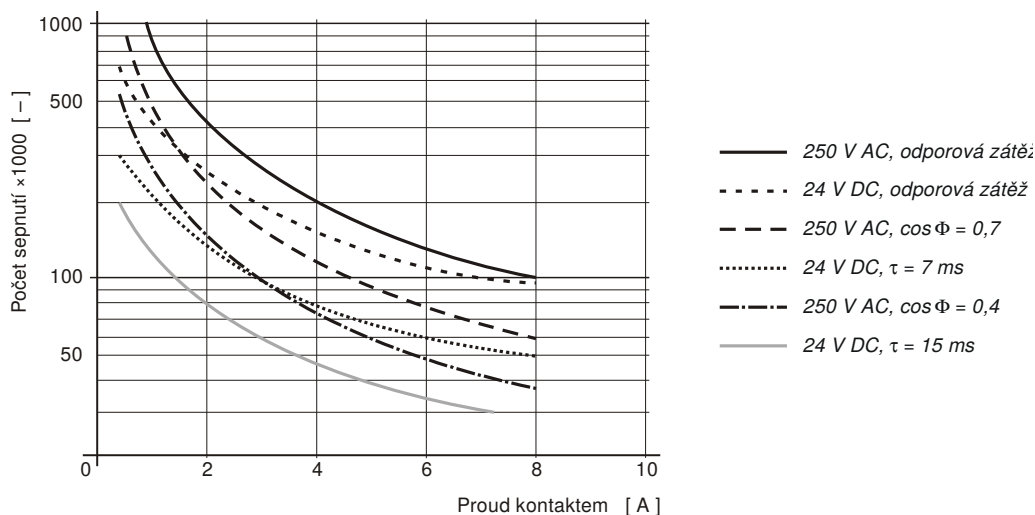

Obr. 5: Graf závislosti životnosti kontaktu relé na spínaném proudu (platí pro všechny typy reléových modulů)

Údaje pro objednávku

Typ	Obj. číslo	Modifikace
PBO-33E	EI6523.02	Ethernet/RS-485 modul, 12 relé, konektory, Un = 10 ÷ 30 V, -40 ÷ 85 °C
	EI6523.52	Ethernet/RS-485 modul, 12 relé, konektory, Un = 10 ÷ 30 V, -10 ÷ 60 °C